

**OCOO**  
MAKE MORE HEALTHY

사용설명서

# SLIM OCOO

## 작은 장인 멀티 쿠키



**3.2L OC-M2000**  
220V / 60Hz / 800W

[www.occoo.co.kr](http://www.occoo.co.kr)

최초 사용시에는 압력뚜껑 내부를 주방세제, 베이킹파우더 등을 이용하여 세척하시고, 압력패킹은 흐르는 물로 깨끗하게 씻어 주십시오.  
사용 중에는 압력뚜껑이 뜨거우니 절대로 손을 대지 마시고,  
유아나 어린이의 접촉을 금하여 주십시오.

제품을 사용하기 전에 ‘사용설명서’를 반드시 읽고 정확하게 사용하여 주십시오.  
읽으신 후 제품을 사용하는 사람이 언제든지 볼 수 있는 장소에 보관해 주십시오.  
본 제품은 국내(대한민국)전용으로 전압, 주파수가 다른 국가에서는 사용할 수 없습니다.  
제품 보증서는 본 설명서에 포함되어 있으며 제품의 색상은 모델에 따라 다를 수 있습니다.  
본 제품은 식품 조리를 위한 가정용이므로 상업용, 실험용, 산업용 등으로 사용을 금지합니다.

## SLIM OCOO

### 슬림 오쿠 OC-M2000

디자인은 슬림하게!  
사용은 간편하게!  
용량은 최대로!

압력 자동 안전 시스템이 내장되어 조리온도, 시간, 보온, 압력, 정전보상 기능  
가마솥 열 대류 현상으로 열이 직접 식품에 닿지 않아 화학적 변화 및 영양손실 최소  
고온, 저온, 발효, 숙성, 찜, 달임, 탕 등 모든 음식이 오쿠 하나로 가능  
조리가 끝나면 보온으로 자동 전환되어 외출 시 간편  
게르마늄에서 원적외선 방출로 항균, 탈취 효과



<b>사용전에</b>	제품의 특징	2
	안전을 위한 주의사항	4 - 8
	각 부분의 명칭	9
	동작표시부 및 조절부	10
	사용자 설정모드	11
<b>사용방법</b>	사용방법	12 - 13
	조리,예약,보온 설정	14
	안전시스템 10단계	15
<b>관리방법</b>	관리방법	16
	전기요금	17
<b>레시피</b>	요리시간	18
	청국장 레시피	19
<b>기타사항</b>	A/S 전 확인사항	20
	A/S 에 대하여	21
	제품규격	22
	제품 보증서	23

# 안전을 위한 주의사항

중요 안전 설명서입니다. 주의 깊게 읽고 향후를 대비해서 잘 보관하세요.

**⚠ 경고** 지키지 않았을 경우 사용자가 사망 또는 중상을 입을 수 있습니다.



절대로 하지말것



반드시 지사대로 실행

**⚠ 주의** 지키지 않았을 경우 사용자가 부상 또는 재산상의 손해를 입을 수 있습니다.



젖은손으로 만지지말것



일반적 금지사항

## 조리가 완료된 게르마늄내솜은 맨손으로 만지지 마십시오.

- 조리가 완료된 게르마늄내솜은 무겁고 뜨거우므로 화상의 위험이 있어 취급시 안전 장갑을 반드시 착용하시고 취급하여 주십시오.
- 게르마늄내솜을 이동하실때는 놓치지 않도록 주의하여 이동하여 주십시오.



## 본체와 분리하여 사용하지 마시고 가스레인지나 다른 열원으로 절대 가열하지 마십시오.

- 신체 상해 및 제품 파손의 위험이 있습니다.

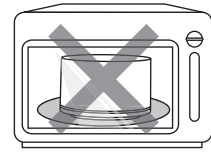

## 조리중이나 완료후 내부에 압력이 남아 있을 경우 뚜껑을 강제로 열지 마십시오.

- 본 제품은 압력 기능의 제품이므로 압력 뚜껑을 열 때는 반드시 압력추를 넘어뜨려 내부 수증기를 제거시킨 후 열어야 합니다.



## 압력표시봉이 올라온 상태에서 뚜껑을 강제로 열지 마십시오.

- 압력표시봉이 올라온 상태에서 압력뚜껑이 잘 열리지 않습니다.
- 무리하게 열면 제품고장과 사고의 원인이 됩니다.



## 전원코드나 전원플러그가 파손되지 않도록 주의하십시오.

- 전원코드나 전원플러그가 파손된 경우 제조사 및 판매점 또는 서비스 기사에 의해 교환 또는 수리하십시오.



## 게르마늄내솜이 변형되었거나, 전용 제품이 아닌 것은 절대 사용하지 마십시오

- 안전사고와 고장의 원인이 됩니다.



**중요 안전 설명서입니다. 주의 깊게 읽고 향후를 대비해서 잘 보관하세요.**

**⚠ 경고** 지키지 않았을 경우 사용자가 사망 또는 중상을 입을 수 있습니다.



절대로  
하지말것



반드시  
지사대로 실행

**⚠ 주의** 지키지 않았을 경우 사용자가 부상 또는 재산상의 손해를 입을 수 있습니다.



젖은손으로  
만지지말것



일반적  
금지사항

**직사광선이 쬐는 곳이나 열기구와 가까운 곳에 설치하지 마십시오.**

- 본제품은 실내에서 사용하도록 만들어져 있습니다.
- 0°C 이하의 장소나 빔을, 직사광선이 들어오는 곳에서 사용할 경우 제품의 변형, 고장 및 안전사고가 발생할 수 있습니다.



**싱크대, 목욕탕 등 제품에 물이 들어갈 수 있는 곳에 설치하지 마십시오.**

- 습기가 많은 곳에서는 전기누전 및 감전의 위험이 있습니다.

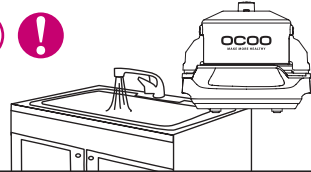

**본 제품은 AC220V(60Hz) 전용 제품입니다.**

- 전압을 확인하신 후 10A 이상의 전용 콘센트를 사용 하시고, 전원플러그를 끼우거나 빼실 때는 전원선을 잡지 마시고 플러그를 잡아 주세요.

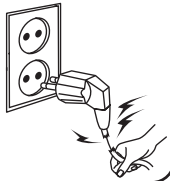

**한 개의 콘센트에 여러 제품의 전원 플러그를 동시에 꽂아 사용하지 마십시오.**

- 발열 및 발화, 감전, 화재의 원인이 됩니다.
- 손상된 전원플러그나 헐거운 콘센트를 사용하지 마십시오.
- 전원플러그를 임의로 연결 하거나 가공하지 마십시오.

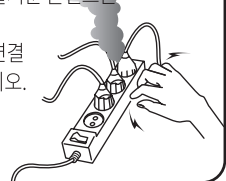

**뚜껑을 닫을 때에는 완전히 닫아 주십시오.**

- 신체상해의 위험 및 제품 성능 저하의 원인이 됩니다.

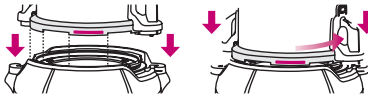

**조리 완료 후 압력표시봉이 내려간 것을 확인한 후 압력수를 젖혀서 뚜껑을 열어 주십시오.**

- 뚜껑 손잡이가 뜨거울 수 있으므로 안전 장갑을 반드시 착용하시고 취급하여 주십시오.



# 안전을 위한 주의사항

중요 안전 설명서입니다. 주의 깊게 읽고 향후를 대비해서 잘 보관하세요.

**⚠ 경고** 지키지 않았을 경우 사용자가 사망 또는 중상을 입을 수 있습니다.



절대로 하지말것



반드시 지사대로 실행

**⚠ 주의** 지키지 않았을 경우 사용자가 부상 또는 재산상의 손해를 입을 수 있습니다.



젖은손으로 만지지말것



일반적 금지사항

**전원플러그에 묻은 이물질은 깨끗이 제거하여 주십시오.**

- 감전 및 상해의 원인이 됩니다.
- 사용하지 않을 때는 전원코드를 콘센트에서 뽑아 주십시오.
- 전원 열화로 인해 감전 및 누전의 원인이 됩니다.



**제품수리나 점검 및 부품 교환시에는 반드시 전원플러그를 뽑아 주십시오.**

- 감전의 위험이 있습니다.

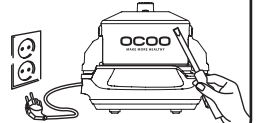

**제품, 내슬류를 떨어트리거나 충격을 주지 마십시오.**

- 신체 상해 및 파손의 우려가 있습니다.

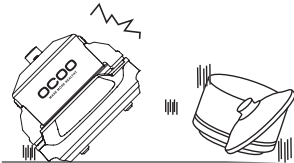

**제품에 직접 물을 뿌리거나 벤젠, 신나 등으로 닦지 마십시오.**

- 반드시 전원플러그를 뽑은 후 청소하십시오.
- 감전, 화재, 변색의 위험이 있습니다.
- 물이 들어갔을 경우 서비스센터에 문의하십시오.

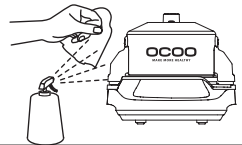

**어린이들의 손이 닿지 않는 곳에서 보관 사용하십시오.**

- 사용 중 부주의로 인한 화상 및 감전, 신체 상해의 위험이 있습니다.
- 사용 중 압력뚜껑이 뜨거우니 화상에 주의 하십시오.



**먼지가 많은 곳이나 화학성 물질이 있는 곳에 설치하지 마십시오.**

- 감전, 화재의 위험 및 제품 성능 저하의 원인이 될 수 있습니다.



중요 안전 설명서입니다. 주의 깊게 읽고 향후를 대비해서 잘 보관하세요.

**⚠ 경고** 지키지 않았을 경우 사용자가 사망 또는 중상을 입을 수 있습니다.



절대로  
하지말것



반드시  
지사대로 실행

**⚠ 주의** 지키지 않았을 경우 사용자가 부상 또는 재산상의 손해를 입을 수 있습니다.



젖은손으로  
만지지말것



일반적  
금지사항

제품 근처에서 가연성 가스나 인화성 물질 등을 사용하거나 보관하지 마십시오.

- 화재의 위험이 있습니다.

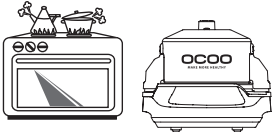

제품 밑에 깔판, 방석, 전기장판 등의 위에 놓고 사용하지 마십시오.

- 화재 및 고장의 원인이 됩니다.

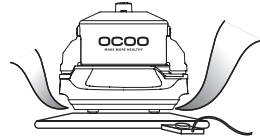

제품 사용시 압력추를 만지거나 행주 등을 올려 놓고 조리하지 마십시오.

- 변형 및 화재의 원인이 됩니다.



조리중이나 조리완료 후 압력추에 얼굴이나 손 등을 가까이 대지 마십시오.

- 화상, 상해, 제품고장의 원인이 됩니다.



계르마내출, 제품자체를 가스불 등 직물에 올려놓지 마십시오.

- 화상과 폭발의 위험이 있고 제품의 기능이 정상적으로  
가동되지 않습니다.  
- 안전사고와 고장의 원인이 됩니다.



제품을 사용하지 않을 때에는 전원플러그를 뽑아 두십시오.

- 전원플러그를 뽑아 둘 경우 감전, 누전, 화재 등의  
모든 전기 사고를 예방할 수 있습니다.  
- 전원코드를 무리하게 구부러거나  
뭉거나 잡아 당기지 마십시오.  
- 연속하여 꽂거나 뽑지 마세요.

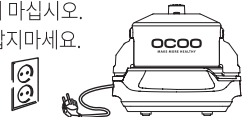



# 안전을 위한 주의사항

중요 안전 설명서입니다. 주의 깊게 읽고 향후를 대비해서 잘 보관하세요.

**⚠ 경고** 지키지 않았을 경우 사용자가 사망 또는 중상을 입을 수 있습니다.

-  절대로 하지말것
-  반드시 지사대로 실행

**⚠ 주의** 지키지 않았을 경우 사용자가 부상 또는 재산상의 손해를 입을 수 있습니다.

-  젖은손으로 만지지말것
-  일반적 금지사항

## 제품의 몸체를 절대로 물에 담그지 마십시오.

- 제품의 명판 부위에는 전자 PCB 시스템이 내장되어 있기 때문에 물과 접촉시 고장 및 사고의 원인이 될 수 있습니다.

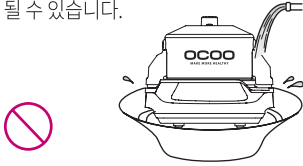

## 최대용량 이상으로 내용물을 넣어 사용하지 마십시오.

- 최대용량 2,300cc 이상 사용시 끓어 넘칠 우려가 있으며, 취사 불량 및 제품 고장의 원인이 됩니다.  
- 제품사용 후 가열판의 물을 꼭 버린 후 마른 수건으로 닦아 주십시오.



## 자성이 강한 물체와 제품과의 접근을 피해주십시오.

- 뚜껑 위에 자성을 지닌 물체를 올려 놓거나 자성이 강한 물체를 근처에서 사용하지 마십시오.  
- 고장의 원인이 됩니다.



## 조리 완료 후에는 반드시 청소해 주십시오.

- 조리 완료 후 뚜껑, 압력패킹, 압력표시봉, 압력추 구멍 등을 깨끗이 닦아낸 후 사용하십시오.  
- 특히, 압력패킹은 자주 세척하여 주십시오. 제품성능 저하의 원인이 됩니다.



## 제품을 임의로 분해하거나 수리, 개조하지 마십시오.

- 감전, 화재, 제품 훼손 및 파손의 위험이 있습니다.



## 제품 흡입구나 틈 사이에 이물질을 넣지 마세요.

- 이물질이 들어간 경우 전원 플러그를 빼고 서비스센터로 연락해 주십시오.



## 내솨류의 급격한 온도 변화를 주지 마십시오.

- 내솨류가 아주 뜨거운 상태에서 차가운 물이 부어질 경우 균열의 원인이 됩니다.





# 각 부분의 명칭



압력뚜껑커버

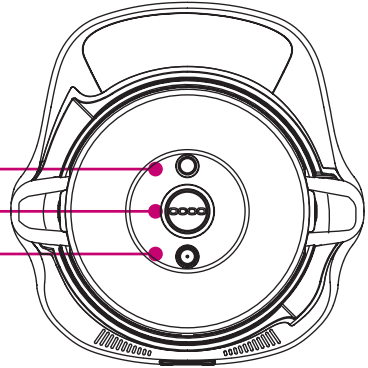

압력표시봉

압력추

압력안전장치

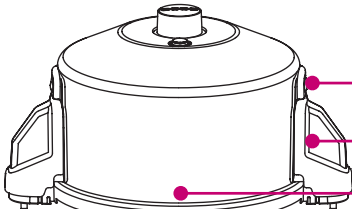

압력뚜껑 커버 분리버튼

압력뚜껑 손잡이

압력뚜껑

압력패킹

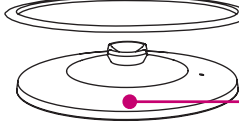

게르마늄 뚜껑

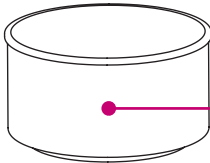

게르마늄 내솥

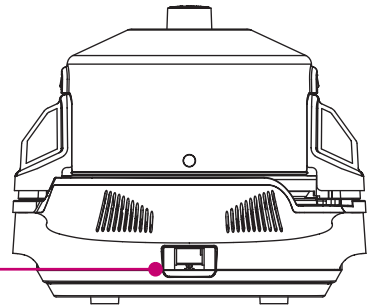

코드홀더

부속품

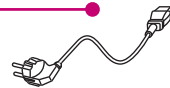

코드선



요리책자



사용설명서

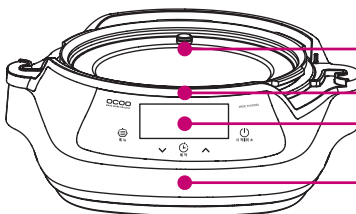

가열판

중체

명판

몸체

# 동작표시부 및 조절부

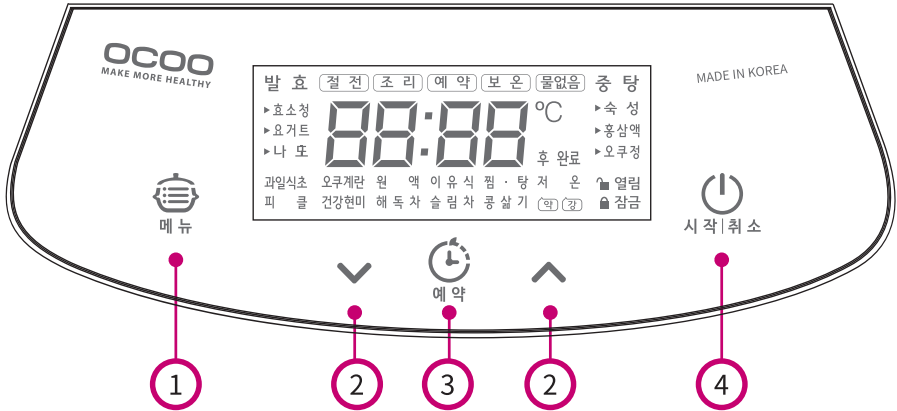

## 1 메뉴버튼



- 메뉴버튼을 1회씩 선택하면 효소청, 요거트, 나뎠, 과일식초, 피클, 오쿠게란, 건강원미, 원액, 해독차, 이유식, 슬림차, 찹·탕, 콩살기, 저온 약강, 속성, 홍삼액, 오쿠정 순으로 메뉴 상태가 조절됩니다.
- 메뉴버튼을 2초 이상 동작시키면 메뉴가 자동 스크롤됩니다.



메뉴

## 2 시간조절

- 조리시간 및 예약기능의 예약시간을 조절 할 때 사용합니다.
- “V” 버튼은 시간을 내릴 때, “^” 버튼은 시간을 올릴 때 사용합니다.
- 시간 조절(V, ^) 설정은 10분 단위로 동작합니다.
- 효소청, 나뎠, 과일식초 메뉴는 1시간 단위로 동작합니다.

## 3 예약

- 메뉴를 선택한 후 예약버튼을 1회 누르면 “예약:00후 완료” 라는 표시가 점멸합니다.
- 시간조절버튼 “V” 과 “^”를 이용하여 예약시간을 설정합니다.
- 설정된 시간은 조리가 완료되는 시간입니다.
- 시간설정이 완료되면 <시작/취소>버튼을 선택해 조리가 시작됩니다.



예약

## 4 시작/취소

- 메뉴를 설정한 상태에서 시작/취소 버튼을 1회 누르면 제품의 기능이 시작되고, 다시 버튼을 1회 누르면 제품의 기능이 취소됩니다.



시작/취소

# 사용자설정모드

## 1 볼륨 레벨 설정 모드



초기모드에서 “^” 버튼을 3초 이상 터치시 볼륨 설정 모드로 진입



“V”, “^” 터치시 1~5 볼륨 레벨 조절 가능

## 2 LCD 밝기 조절 모드



볼륨 레벨 모드에서 “메뉴” 버튼을 터치시 LCD 밝기 조절 모드로 진입



모드에서 “V”, “^” 터치시 LCD 1~LCD 5 밝기 설정 가능

## 3 음성 설정/해지 모드



LCD 밝기 조절 모드에서 “메뉴” 버튼을 터치시 음성 설정 모드로 진입



“V”, “^” 터치시 On/OFF 조절 가능

<On표시>



<OFF표시>



4 모드 진입 후 10초 동안 버튼 터치가 없거나 “시작/취소” 버튼을 터치시 초기 모드로 전환됩니다.

# 제품 사용 방법

몸체 가열판에 가열물(약600cc)을 넣어 줍니다

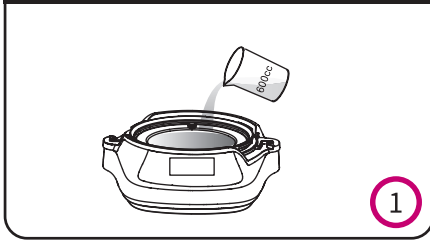

1

게르마늄 내솥에 준비된 재료를 넣어 줍니다.

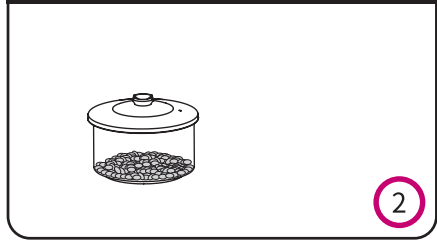

2

게르마늄 내솥에 게르마늄 뚜껑을 덮고 가열판 위에 올립니다.

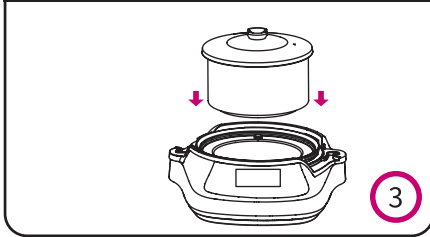

3

몸체에 압력뚜껑을 결합시켜 줍니다.

- 뚜껑의 스티커 부분이 중앙에 오도록하고, 본체 홈의 가열판 턱에 맞춥니다.



4

압력뚜껑을 왼쪽(시계반대방향)으로 돌려 결합시켜 줍니다.

- 압력뚜껑 결합시 오쿠마크가 반드시 앞쪽으로 오도록 결합합니다.  
 - 압력추가 정위치에 세워져 있는지 확인합니다.  
 ※ 몸체에 압력뚜껑 결합시 오쿠마크가 앞쪽으로 오도록 결합하지 않으면 메뉴 선택 후 시작버튼을 선택해도 가동되지 않고 문자판에 E:02와 열림이 표시됩니다. 올바른 사용 방법으로 몸체와 압력뚜껑을 다시 결합하여 주십시오.

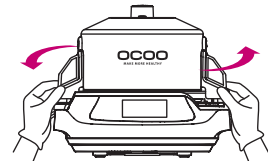

5

## 몸체에 전원을 연결합니다.

- 전용코드선을 사용하십시오.

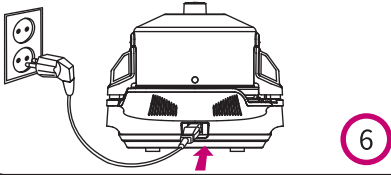

## 메뉴버튼을 조절하여 조리하고자하는 메뉴를 선택합니다.

- 문자판에 표시를 확인하고 조리 00:00후 완료 상태를 확인합니다.

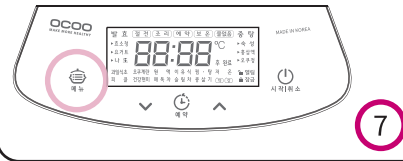

## <시작/취소> 버튼을 선택하여 기능을 작동시킵니다.

- 조리 중 <시작/취소>를 2초이상 선택하면 조리가 취소됩니다.  
- 보온 상태에서는 <시작/취소>를 선택시 조리가 완료됩니다.



## 완료 신호음이 울리면

- 완료 신호음이 울리면 보온 기능으로 자동전환 됩니다.(일부 메뉴 제외)  
압력표시봉의 내려짐을 확인하시고 압력추를 눌러 수증기를 제거 시킵니다.

압력뚜껑 좌우 손잡이를 양손으로 잡고 아래로 내린 후(걸림턱까지) 열림방향으로 돌린 후 위로 들어올려 몸체와 압력뚜껑을 분리합니다.

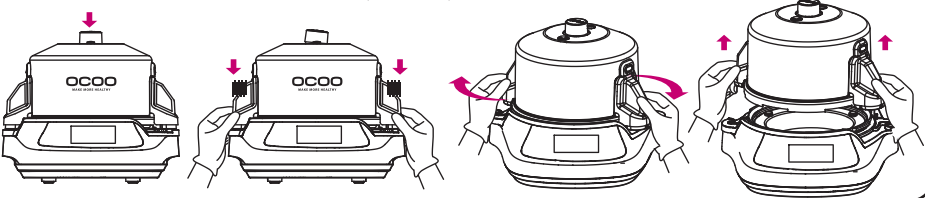

# 조리, 예약, 보온시간 설정방법

조 리	본 제품은 조리의 상태에 따라 조리시간을 가감하여 원하는 조리상태를 만들 수 있습니다.
	원하는 조리상태로 만들려면 각 메뉴별 기본 설정시간에서 시간조절 “ √ ”, “ ^ ”을 선택하여 조정합니다.
	시간조절버튼으로 조리시간을 설정하고 <시작/취소>버튼을 선택하면 조리가 시작됩니다.
	제품이 가동되면 입력된 조리시간은 1분씩 감소되다가 00:00이 됐을 때 완료 부저음이 울리며 문자판에는 보온이 표시되고 보온되고 있는 시간이 표시 됩니다.
	완성된 식품은 종류에 따라 보온 기능을 활용하시거나 냉장 보관하십시오.
예 약	예약기능이 있어 원하는 시간에 건강식품 조리가 가능합니다.
	예약 설정 최대 시간은 18시간입니다. (숙성, 홍삼액, 오쿠정, 콩살기, 피클, 과일식초, 저운, 나또, 요거트, 효소청은 예약 기능이 없습니다.)
	원하시는 메뉴를 선택합니다.(선택한 메뉴의 기본 시간이 표시됩니다.)
	예약버튼을 선택합니다.(시간이 깜박거립니다.)
	시간조절 “ √ ”, “ ^ ”을 선택하여 원하는 예약 시간을 설정하십시오. (설정한 시간은 조리가 완료되는 시간입니다.)
메뉴<시작/취소 >을 선택하면 예약 조리가 시작됩니다. (시작/취소 선택하지 않으면 10초후 자동진행됩니다.)	
보 온	메뉴별로 자동으로 조리가 완료되면 신호음이 울리고 보온 기능으로 자동 전환되며 명판에 보온 표시와 보온되고 있는 시간이 표시 됩니다.
	단, 보온 12시간이 지나면 현재 보온 시간이 표시되고 보온 글씨가 깜박깜박 하지만 보온기능은 진행중입니다. 나또 기능에는 발효 과정이 있어 보온 기능이 없습니다.
	별도의 용도로 보온기능을 활용하고자 할 때에는 가열판의 물의 양을 확인하시고 메뉴를 선택한 후 시간 조절 “ √ ”을 이용하여 조리시간을 00:00으로 맞추고 시작버튼을 선택하면 보온기능이 시작됩니다.

## 정전보상기능

- ▶ 정전보상기능이 있어 제품 사용 중 정전이 발생할 경우 진행중인 기능을 기억하여 재 통전시 진행중인 기능을 계속 유지하여 동작됩니다.
- ▶ 정전보상기능에는 동작 표시부가 깜박깜박하며 동작하게 됩니다.  
이때에는 아무 버튼을 1회 선택해주면 안정이 됩니다.

# 안전 시스템 10단계



## 1단계 리드 스위치 기능

몸체와 압력뚜껑의 결합 상태가 잘못되었거나 압력뚜껑 손잡이가 올바르게 위치하지 못한 경우 문자판에 E:02와 열림이 표시되고 부저음이 울립니다.

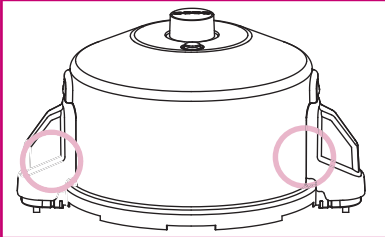

## 2단계 뚜껑 열림 방지 기능

일정 압력이 발생될 경우 압력뚜껑이 열리지 않도록 안전장치가 작동 됩니다.

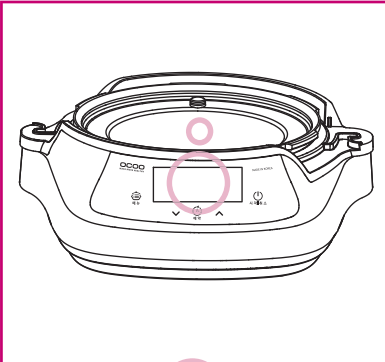

## 3단계 압력안전장치 기능

이상 동작으로 인해 압력뚜껑 내부에 이상 압력이 생길 경우 안전하게 압력이 방출됩니다.

## 4단계 가열물 감지 기능

가열판에 가열물이 없으면 이를 감지하여 제품의 가동을 정지시켜 줍니다.  
※ 문자판에 E:01과 “물없음”이 표시되고 부저음이 울립니다.

## 5단계 온도 조절 기능

온도 센서가 내장되어 압력용기 내부의 온도와 수증기 압력을 자동으로 조절하여 줍니다.

## 6단계 조리완료 냉각 기능

조리완료 신호음이 울리기 일정시간 전에 히터가 OFF되어 가열이 중단됨으로 조리 완료음이 울릴 때에는 내부 수증기 압력이 자연냉각으로 없어지게 됩니다.

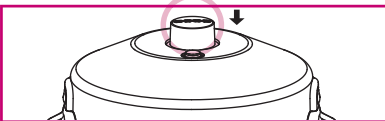

## 7단계 압력추 기능 [소비자 필수 확인 사항]

5단계 온도조절 기능에 이상이 있을 때 내부의 수증기를 배출시켜주는 기능을 합니다.

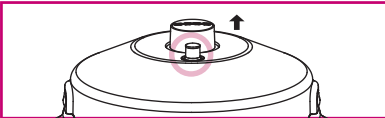

## 8단계 안전표시봉 기능 [소비자 필수 확인 사항]

※ 안전표시봉이 올라와 있으면 내부에 수증기 압력이 있다는 것을 표시하고 안전표시봉이 내려가면 수증기압력이 없다는 것을 표시합니다.

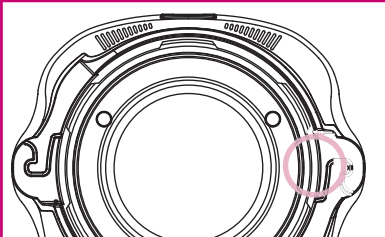

## 9단계 온도 휴즈 기능

제품에 이상이 발생하여 제품의 온도가 높아지면 이를 감지하여 제품의 가동을 정지시켜 줍니다.

## 10단계 내부 수증기 배출 기능

사용자 부주의로 제품 가동 중 내부 수증기 압력을 제거시키지 않고 무리하게 압력뚜껑을 열려고 하면 내부의 수증기가 하단으로 배출되어 안전사고를 예방하여 줍니다.

# 관리방법

청소시 반드시 작동을 정지시키고,  
전원코드를 뽑아주십시오.

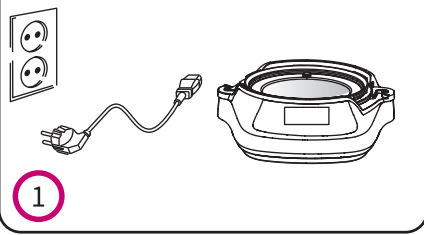

제품의 사용이 끝나면 가열판의  
가열물을 버려 주십시오.

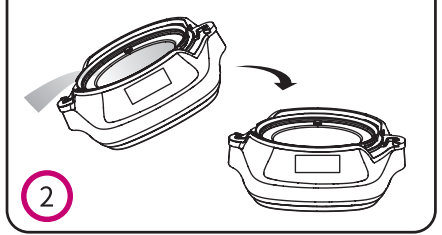

몸체와 압력뚜껑을 마른 수건으로  
닦아 건조시켜주십시오.

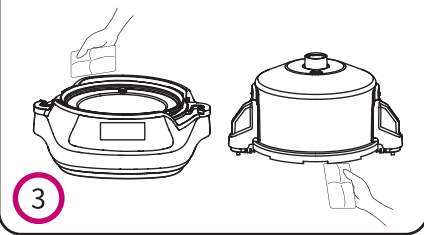

게르마늄 내솥을 주방세제로 깨끗하게  
세척하여 건조 후 보관합니다.

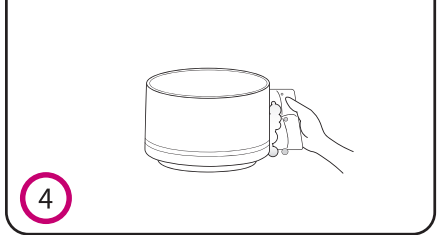

압력뚜껑의 패킹 안착부와, 압력패킹에 이물질이 묻어 있을 경우 증기 누설의 원인이 되므로 분리하여  
깨끗이 물에 씻어 주십시오.

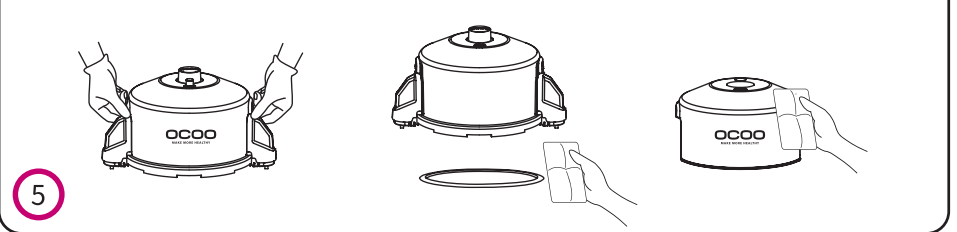



메뉴별 사용 전기 요금	메뉴	1시간 사용시 소비전력(KWh)	101~200KWh사용시 월(125.9원 적용가격)	201~300KWh사용시 월(187.9원 적용가격)
	효소청, 요거트, 나뭇, 과일식초	0.022	₩ 3원(1시간)	₩ 4원(1시간)
	숙성, 홍삼액, 오쿠정, 오쿠계란 건강현미, 원액, 찜·탕, 슬림차, 이유식, 콩삶기	0.42	₩ 53원(1시간)	₩ 79원(1시간)
	저온 약 강, 해독차, 피클	0.306	₩ 39원(1시간)	₩ 58원(1시간)
	보온 기능	0.125	₩ 16원(1시간)	₩ 23원(1시간)

가정 환경에 따른 누진세에 의하여 전기요금이 달라 질 수 있습니다.

## 보관 주의사항

- ▶ 제품의 사용이 끝난 후 가열판의 물을 버리지 않고 장기간 방치 시켰을 경우 가열판의 코팅이 부식되어 손상될 수 있습니다.
- ▶ 거친 수세미, 금속성 수세미, 솔, 연마제 등은 사용하지 마십시오. 코팅이 벗겨질 수 있으므로 주방용 세제와 부드러운 천, 스펀지로 닦아 주십시오.
- ▶ 제품을 건조시켜 잘 보관하면 고장이나 손상의 원인이 없어지고 제품의 수명이 연장됩니다.
- ▶ 전원코드는 제품과 함께 보관하여 주십시오.

# 요리시간

COOKING GUIDE BOOK으로 가족에게 맛있는 요리를 만들어 보세요.

오쿠는 맛있는 요리로 사랑하는 사람들에게 드릴 수 있는 방법을 제공하여 여러분의 식탁을 풍성하게 만들어 드리겠습니다.

	메뉴	레시피	요리시간
다 이 어 트 요 리	해독차	울무침오미자차, 허브차, 녹차, 도라지차, 양배추 사과진액	1:30
	저은(약)	수란, 닭가슴살샐러드, 과일주스, 와인음료, 식혜	2:00
	이유식	야채 죽, 팥 죽, 고구마 죽, 호박 죽	2:10
	슬림차	우엉차, 대추차, 구기자차, 수정과, 모과차, 생강차	2:30
	요거트	요거트, 그릭 요거트	6:00
	나또	나또, 청국장 발효	21:00
	과일식초	바나나식초, 사과식초, 파인애플식초, 딸기식초, 자몽식초, 석류식초	48:00
	효소청	바나나청, 사과청, 파인애플청, 체리청, 딸기레몬청, 자몽청	48:00

	메뉴	레시피	요리시간
건 강 요 리	피클	오이피클, 무 장아찌 그 외 과일 피클	1:30
	저은(강)	치즈케이크, 잡채, 크림치즈, 어묵야채찜, 토마토찜, 계란찜	2:00
	찜/탕	찜 : 찜, 떡, 과일찜 탕 : 삼계탕, 맛간장(3:00)	2:00
	콩삶기	콩 삶기	3:30
	건강현미(보양밥)	건강현미: 발아현미 보양밥 : 잡곡밥, 곤드레밥, 밤밥(1:40)	3:40
	원액	양파원액, 포도원액, 배 원액(배중탕), 매실 원액, 블루베리 원액	4:30
	오쿠정	홍삼정과, 홍삼정과고, 흑마늘정과, 도라지정과	6:00
	오쿠계란	게르마늄 숙성 계란	6:00
	홍삼액	홍삼달임, 흑삼달임	6:30
	숙성	홍삼숙성, 흑삼숙성(30:00), 흑마늘숙성(30:00)	7:00

# 청국장 레시피

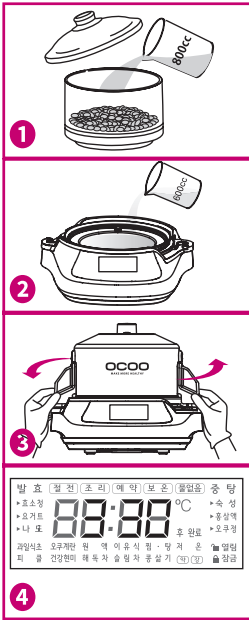

## 콩삼기 콩삼기 3시간30분 재료준비 콩400g, 물800ml

- 1 게르마늄 내솥에 그림과 같이 콩(400g)을 넣고 물(800ml)을 붓는다.
- 2 가열판에 물을 붓는다.
- 3 도자기 내솥 뚜껑을 닫고 그림과 같이 압력뚜껑을 결합한다.
- 4 메뉴 <콩 삼기>선택 후 <시작/취소>버튼을 선택한다.

### TIP

- 청국장에 사용하는 콩은 국산 콩으로 오래 묵히지 않은 콩을 사용합니다. (수입 콩은 방부제를 사용하거나 방역 등으로 발효가 잘 되지 않습니다.)
- 소독이 많이 되어 있거나 pH5 이하의 산성 물은 발효가 잘 되지 않습니다.
- 삶아진 콩에 힘을 가했을 때 두 쪽으로 되지 않고 으깨어지면 잘 삶아졌습니다.
- 삶은 콩을 넓게 3Cm 두께로 펴서 37도(손바닥)온도로 식혀야 발효가 잘 됩니다.

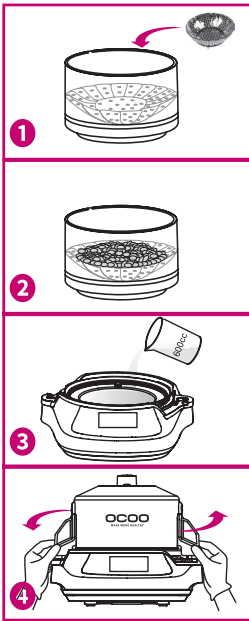

## 청국장 나또 21시간 재료준비 삶은콩, 바실러스(나또)종균(권장사항)

- 1 받침대를 내솥에 넣는다.
- 2 삶은 콩이 식었는지 확인 후 내솥에 넣는다.
- 3 가열판에 물을 붓는다.
- 4 내솥 뚜껑을 닫고 압력뚜껑을 결합한다.
- 5 메뉴 <나또>선택 후 <시작/취소>버튼을 선택한다.
- 6 발효가 완료되면 냉장보관하거나 건조시킨다.



### TIP

- 오쿠 중탕기로 처음 청국장을 만들 때는 벧짚을 한 두개 넣어주면 좋습니다.
- 발효 중에는 습도가 높아 도자기 뚜껑 안쪽에 물방울이 맺혀서 떨어질 수 있으므로 천을 덮어서 청국장에 물이 안 떨어지게 하면 좋습니다.
- 완성된 청국장은 3시간내에 본체에서 꺼내 준다. (방치시 과발효로 냄새가 남)
- 발효 중에는 바실러스(고초)균의 증식이 환경에 민감하므로 제품을 움직이지 않습니다.
- 15일이상 보관은 냉동을 권장하며 해동은 1~2시간 상온에 두면 본래 맛과 향이 살아난다.

# A/S전 확인사항

이런 증상인 경우	이렇게 조치하세요
명판에 E:02와 열림표시가 되고 부저음이 울립니다.	몸체와 압력뚜껑의 결합 상태가 잘못되었다는 것을 알려주는 신호입니다. 다시 정확하게 몸체와 압력 뚜껑을 결합시켜 사용하십시오.
사용 중 압력 추가 찢혀져 있습니다.	가열판에 있는 가열물 600cc가 수증기로 되어 압력추로 다 빠져나가게 되고 자동으로 제품의 전원이 차단되어 기능이 정지됩니다.  다시 가열판에 600cc의 가열물을 넣어 주고 압력추를 바로 세워 정위치에 놓은 후 올바른 사용법으로 사용합니다.
명판에 E:01과 물없음이 표기됩니다.	가열판에 600cc의 가열물을 넣지 않고 사용했기 때문에 발생하는 현상입니다. 올바른 사용법으로 사용하시면 됩니다.
명판에 E:03과 물없음이 표기됩니다.	조리중 가열물이 없을 시 발생하는 현상입니다. 가열판에 600cc의 가열물을 넣어주십시오.
명판에 물없음이 표시됩니다.	보온중 가열판에 물이 없을때 발생하는 현상입니다.
동작 표시부가 깜박깜박 합니다.	제품 사용중 정전이 발생하였다는 표시입니다. 아무 버튼을 1회 선택해 주시면 안정됩니다.
압력패킹 점검	압력패킹에 이물질이 묻어 있을 경우 압력이 새거나 고장의 원인이 될 수 있으니 주기적으로 세척하여 항상 청결을 유지하여 주십시오.  압력패킹은 소모품으로 6개월 주기로 교체하여 사용하는 것이 좋습니다.

고장신고 전에 꼭 확인해 주세요.

▶ 제품 사용 중 위의 증상이 나타나면 다시 한번 확인해 주세요. 고장이 아닐 수 있습니다.

▶ 에러 발생시 전원을 끄고, 전원플러그를 뽑은 후 조치하세요.

번호	유상서비스(고객의 비용부담)에 대한 책임
1	보증기간이 경과되었을 경우
2	고객의 취급 부주의(운반, 무리한 작동)로 인한 고장일 경우
3	화재, 수해, 이상전압이나 천재지변으로 인한 고장일 경우
4	고객이 제품을 임의로 분해하여 부속품이 분실 및 파손 되었을 경우
5	구입하신 대리점이나 오투 서비스센터가 아닌 장소에서 임의로 제품을 개조 및 수리하였을 경우
6	오투 제품 사용설명서 내에 ‘안전을 위한 주의사항’을 지키지 않고 고장이 발생하였을 경우
7	기타 제품 자체의 이상이 아닌 외부 원인으로 인한 경우
8	사용 전압을 잘못 선택하여 제품의 고장이 발생한 경우
9	고객의 부주의 또는 시너(신나), 벤젠 등과 같은 유기용제에 의해 제품 외관이 손상되거나 변형된 경우

번호	무상서비스에 대한 책임	처리내역
1	구입 후 10일 이내에 중요한 수리를 요하는 경우	제품교환 및 환불
2	교환된 제품이 1개월 이내에 중요한 수리를 요구하는 경우	제품교환 및 환불
3	제품 구입 시 배달과정에 파손된 경우	제품교환

## 게르마늄 내출 사용시 주의사항

- ▶ 게르마늄 내출 사용 후 즉시, 찬물 혹은 차가운 곳에 놔두지 마십시오.  
도자기의 특성상 급격한 온도 변화는 균열 혹은 파손의 원인이 됩니다.
- ▶ 조리 완료 후 게르마늄 내출을 옮기실 때 주의하여 주십시오.  
내출이 고온의 상태이므로 파손의 원인이 됩니다.

## 제품규격/ 폐 가전제품 처리안내

제 품 규 격	제 품 명	전기약탕기(수증기오븐)
	모 델 명	OC-M2000
	정 격 전 압	AC220V / 60Hz
	정 격 소 비 전 력	800W
	제 품 크 기	366mm(W) X 376mm(L) X 315mm(H)
	최 대 사 용 용 량	2.3L(용기 최대 용량 3.2L)
	안 전 인 증 번 호	HK07112-17011A
	조 정 장 치 압 력	78.4kpa(0.80kgf/cm <sup>2</sup> )
	재 질	도자기- 게르마늄도자기
	전자파적합등록번호	MSIP-REM-oco-OC-M2000
	제 조 업 체 명	(주) 오쿠
	소 비 자 상 담 실	충남 보령시 청소면 충서로 3647-17 TEL.1588-4390

이 처리 절차는 대한민국 기준입니다.

	폐 가전제품 처리 절차
단순 폐기시	가전제품, 가구 등 대형 생활 폐기물을 버리고자 할 경우에는 지역 동사무소로 연락하시면 됩니다.
보상 교환시	신제품을 구입한 후 기존 제품을 버리고자 할 경우에는 신규제품 배달시 무상으로 처리해 드립니다. 보상교환 희망시 고객센터(1588-4390)로 문의바랍니다.(단, 동일모델로 보상교환은 불가능합니다.)

## 오쿠 제품 보증서

- 제 품 명 : 슬림오쿠(작은장인)
- 모 델 명 : OC-M2000
- 보증기간 : 1년

### 1. 고객의 권리

고객께서는 제품 사용중에 고장 발생시 구입 일로부터 1년동안 무상서비스를 받으실 수 있는 “소중한 권리”가 있습니다.

단, 고객의 과실 및 천재지변에 의해 고장이 발생한 경우는 무상서비스 기간이라도 유상 처리됩니다.

2. 수리를 요할 때에는 보증서를 꼭 제시하십시오.

3. 순정품이 아닌 부품을 사용하였을 경우 발생한 문제는 책임을 지지 않습니다.

4. 보증서는 재발행되지 않으므로 소중히 보관하십시오.

※ 도자기 및 패킹류는 제외됩니다.

**본 제품은 출고 시 엄격한 생산관리를 거쳐  
품질검사에서 합격한 제품입니다.**

**OCOO** (주) 오쿠  
MAKE MORE HEALTHY

**OCOO** (주) 오쿠  
MAKE MORE HEALTHY

33418 충남 보령시 청소면 충서로 3647-17  
구입상담 1588-4390 A/S상담 1588-4391